

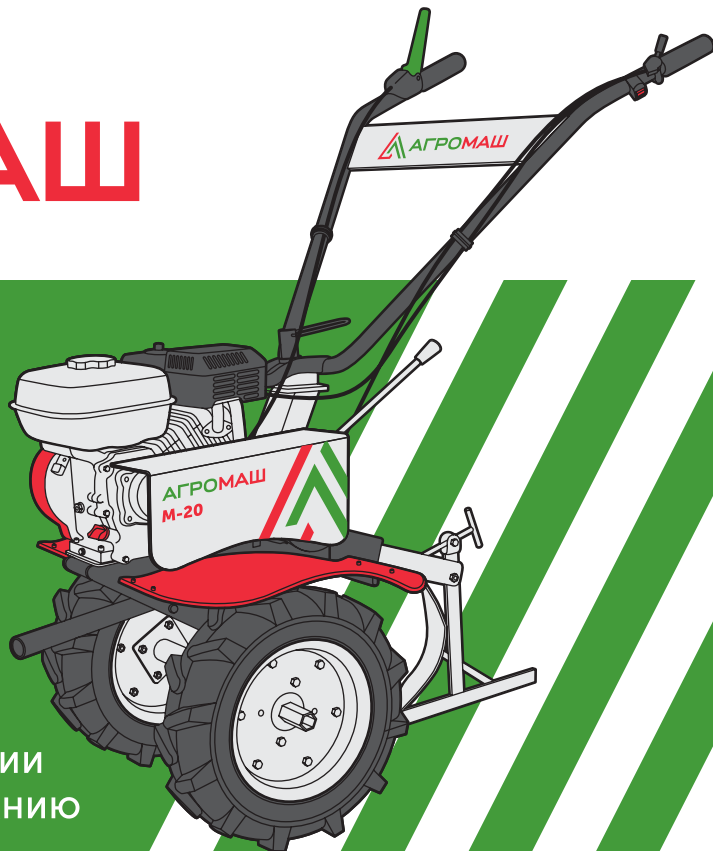

АГРОМАШ

МОТОБЛОК АГРОМАШ М-20

ИНСТРУКЦИЯ ПО ЭКСПЛУАТАЦИИ
И ТЕХНИЧЕСКОМУ ОБСЛУЖИВАНИЮ



ПРИВЕТСТВУЕМ

Мотоблок АГРОМАШ М-20 и их модификации – универсальный, многофункциональный бензоагрегат, предназначенный для выполнения сельскохозяйственных работ, проводимых на участках коллективных огородов, приусадебных участках и в личном подсобном хозяйстве.

1 НАЗНАЧЕНИЕ

Мотоблок применяется для обработки и рыхления земли в садах и на приусадебных участках в соответствии с техническими характеристиками и с учетом обеспечения требований правил техники безопасности, приведенных в Инструкции по эксплуатации.

Использование мотоблока для любых других целей является нарушением Инструкции по эксплуатации. Фирма-изготовитель не несет ответственности в случае повреждений, возникших в результате нарушения правил эксплуатации мотоблока. В этом случае вся ответственность возлагается на пользователя.

Фирма-изготовитель не несет ответственности при повреждениях, вызванных самостоятельным внесением каких-либо изменений в конструкцию мотоблока.

▲ ВНИМАТЕЛЬНО ПРОЧИТАЙТЕ ИНСТРУКЦИЮ, ОНА ДАСТ ВАМ ВОЗМОЖНОСТЬ ПРАВИЛЬНОЙ И БЕЗОПАСНОЙ ЭКСПЛУАТАЦИИ.

2 СОСТАВНЫЕ ЧАСТИ

| | |
|---|---|
| 1 | Выключатель зажигания (в некоторых моделях может отсутствовать) |
| 2 | Рычаг сцепления |
| 3 | Рычаг переключения передач |
| 4 | Защитный кожух ременной передачи |

| | |
|---|---|
| 5 | Колесо |
| 6 | Защитные крылья |
| 7 | Заливная горловина двигателя (для масла) |
| 8 | Топливный бак |
| 9 | Рукоятка управления дроссельной заслонкой |

Общий вид

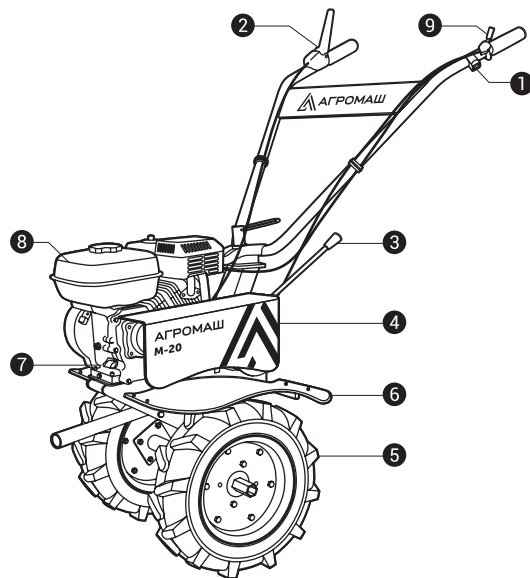

10 Сошник

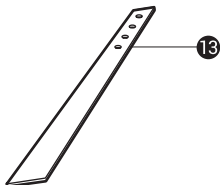
КОМПЛЕКТАЦИЯ МОТОБЛОКА.

1. Инструкция по эксплуатации мотоблока 1 шт.
2. Фреза гусиные лапки:
3. Колеса 2 шт.
4. Сошник

③ ТЕХНИЧЕСКИЕ ХАРАКТЕРИСТИКИ

| Характеристики | |
|--|---|
| Рабочие обороты (об./мин.) | 3000 |
| Мощность (л.с.) | 7 |
| Тип двигателя | Четырехтактный, одноцилиндровый, воздушного охлаждения. |
| Система запуска | Ручной стартер. |
| Объем двигателя (см ³) | 206 |
| Колеса пневматические | 4,00-10 |
| | |
| 2.1. Габаритные размеры МБ — 1Д1 (2,3) М и его модификации, мм | |
| Длина | 1470 x 30 |
| Ширина | 580 x 30 |
| Высота | 1000 x 50 |
| 2.2. Масса сухая, кг, не более | 90 |
| 2.3. Скорость транспортная, м/с (км/ч), не менее | |
| На 1-ой передаче | 1 (3,6) |
| На 2-ой передаче | 2,5 (9) |
| 2.4. Колея, мм | 50 |

| | |
|---|---|
| Без удлинителей, транспортная | 310 |
| С удлинителем, рабочая | 590 |
| 2.5. Минимальный радиус поворота, м, не более (с учетом проскальзывания колес): | 1,1 |
| 2.6. Дорожный просвет, мм | 140 |
| 2.7. Работоспособность мотоблока обеспечивается при температуре окружающего воздуха, С | -20 – +35 |
| 2.8. Допускаемый угол продольного наклона мотоблока относительно оси колес, град., не более | 20 |
| 2.9. Угол поперечной статической устойчивости, град., не менее | 20 |
| При транспортировочной колее 310 мм | 10 |
| При рабочей колее 590 мм | 24 |
| 2.10. Ходовая система | |
| 1. Тип | Колесная, по схеме 2 x 2 |
| 2. Механизм сцепления | За счет натяжения ремней клиноременной передаче |

| | |
|-----------------------|---|
| 3. Редуктор | 2-х скоростной, механический, цепной |
| 4. Число передач: | |
| Переднего хода | 2 |
| Заднего хода | 1 |
| 5. Шины | модели 4,00-10 |
| 6. Рулевое управление | Штанговое, регулируемое в вертикальном и горизонтальном положении |

④ ПОДГОТОВКА ДВИГАТЕЛЯ К РАБОТЕ

ПЕРЕД ПЕРВЫМ ИСПОЛЬЗОВАНИЕМ

⚠ Внимание! В двигателе используется специальное масло для 4-тактных двигателей (SAE10W30). Перед запуском необходимо заправить двигатель маслом, которое необходимо слить через 5 часов работы (после обкатки). Использование других видов масла может привести к выходу из строя двигателя. Перед началом работы проверьте давление в шинах, при необходимости отрегулируйте.

Данный мотоблок оборудован датчиком низкого уровня масла, который автоматически останавливает двигатель, когда уровень масла падает.

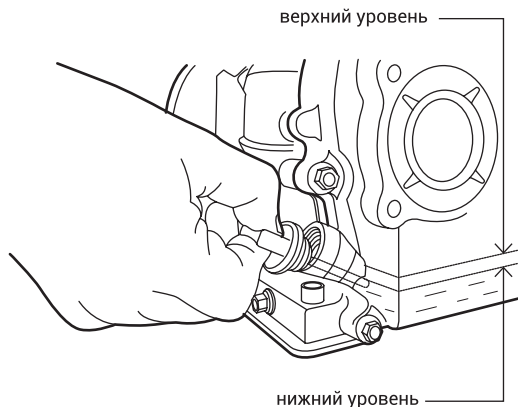
**Заливная горловина
масляного картера двигателя**

⚠ ЕСЛИ ДВИГАТЕЛЬ САМОСТОЯТЕЛЬНО ОТКЛЮЧИЛСЯ, А В ТОПЛИВНОМ БАКЕ ДОСТАТОЧНО БЕНЗИНА, СЛЕДУЕТ ПРОВЕРИТЬ УРОВЕНЬ МАШИННОГО МАСЛА.

Проверку изделия следует производить на плоской поверхности с выключенным двигателем.

- Снимите крышку с отверстия для масла и протрите измерительный щуп.
- Введите щуп в масляный патрубок, но не ввинчивайте.

- При недостаточном уровне масла долейте рекомендуемый тип масла до необходимого уровня. При использовании на общих условиях при всех температурах рекомендуется масло SAE 10W 30. Если используется масло для каких-то определенных условий, выбирайте степень вязкости, соответствующую среднему температурному режиму области использования.

⚠ НЕ РЕКОМЕНДУЕТСЯ ИСПОЛЬЗОВАТЬ НЕРАСТВОРИМЫЕ МАСЛА И МАСЛА ДЛЯ ДВУХТАКТНЫХ ДВИГАТЕЛЕЙ, ПОСКОЛЬКУ ОНИ СОКРАЩАЮТ СРОК СЛУЖБЫ ДВИГАТЕЛЯ.

РЕДУКТОР

⚠ НЕДОСТАТОЧНОЕ КОЛИЧЕСТВО МАСЛА В РЕДУКТОРЕ МОЖЕТ ПРИВЕСТИ К СЕРЬЁЗНОМУ ПОВРЕЖДЕНИЮ.

В редуктор залить масло ТАД-17н или МС-20 через отверстие для заливки. Заливать масло до уровня, соответствующего нижней точке контрольного отверстия КПП, (объем заливаемого масла – 1,5 л).

Замену масла в редукторе рекомендуется проводить непосредственно после работы мотокультиватора, когда масло теплое. После проведения заливки масла установить заглушки с прокладками. Подтекание масла не допускается.

Топливный бак



ВОЗДУШНЫЙ ФИЛЬТР

▲ НИКОГДА НЕ ЗАПУСКАЙТЕ ДВИГАТЕЛЬ БЕЗ ВОЗДУШНОГО ФИЛЬТРА, ПОСКОЛЬКУ ЭТО ПРИВЕДЕТ К УСКОРЕННОМУ ИЗНАШИВАНИЮ ДВИГАТЕЛЯ.

- Проверьте вкладыши воздушного фильтра, чтобы убедиться, что они находятся в чистом и рабочем состоянии.
- При необходимости очистите или замените вкладыши.

ТОПЛИВО

- Используйте автомобильный бензин Аи-92.

- Используйте только неэтилированное топливо.
- Никогда не используйте смесь масла и бензина или не очищенный бензин. Избегайте попадания грязи, пыли или воды в топливный бак.

▲ БЕНЗИН ЯВЛЯЕТСЯ ИСКЛЮЧИТЕЛЬНО ПОЖАРООПАСНЫМ ВЕЩЕСТВОМ, А ПРИ ОПРЕДЕЛЕННЫХ УСЛОВИЯХ ОН ВЗРЫВООПАСЕН.

- Заправку топливом следует производить в хорошо проветриваемом помещении и при выключенном двигателе.
- Не курите и не используйте открытый огонь во время заправки топливом и в зоне хранения топлива.
- Не переливайте топливный бак (топливо не должно находиться в патрубке) и после заправки убедитесь, что крышка бака плотно закрыта.
- Следите за тем, чтобы не перелить. Бензиновые пары или пролитое топливо легковоспламенимы. Если Вы пролили бензин, обязательно убедитесь перед запуском двигателя, что это место полностью высохло и бензиновые пары выветрились.
- Избегайте повторного или длительного контакта с кожей, а также вдыхания паров.

ХРАНИТЕ В НЕДОСТУПНЫХ ДЛЯ ДЕТЕЙ МЕСТАХ.

Гарантия не распространяется на случаи повреждения топливной системы или нарушения в эксплуатации, которые возникли из-за использования некачественного топлива.

5 ЗАПУСК ДВИГАТЕЛЯ

ОБКАТКА НОВОГО МОТОБЛОКА

- Первые 5 часов эксплуатации являются периодом приработки его деталей и узлов, поэтому перегрузка мотоблока в этот период недопустима.
- Работу на мотоблоке начинайте только после прогрева двигателя в течение 3 мин. Обработку почвы (при работе с культиватором) производите в два-три приёма на глубину не более 10 см за один проход, время работы при обкатке не более 30 мин. Используйте рычаг дроссельной заслонки не более половины его хода.
- Не допускайте работу двигателя мотоблока с включённой передачей и выключенным сцеплением.

⚠ Внимание! Перед запуском двигателя убедитесь в отсутствии посторонних лиц, особенно детей, а также домашних животных на обрабатываемой территории. При запуске двигателя займите устойчивое положение. Запускайте двигатель только на открытом воздухе.

ЗАПУСК

- Проверьте уровни топлива и масло, при необходимости долейте масло и топливо (см. инструкцию по эксплуатации двигателя).
- Поверните топливный кран (1) в положение ON.
- Передвиньте рычаг воздушной заслонки (2) в положение CLOSE (закрыто).

Воздушный фильтр

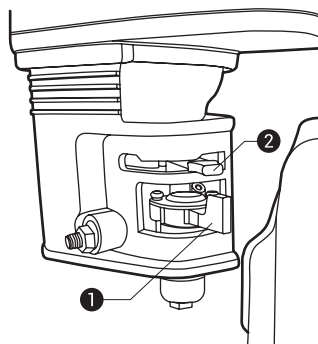

Стартер

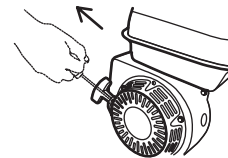

Рычаг управления

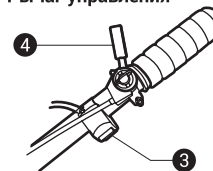

⚠ Внимание! Не используйте дроссель при теплом двигателе или высокой температуре воздуха.

Немного передвиньте налево рычаг газа, он продублирован рычагом на левой рукоятке (3)

Установите рычаг переключения скоростей в нейтральное положение.

Присоедините высоковольтный провод к свече зажигания.

Установите выключатель двигателя (4) в положение ON (Вкл.). Запустите двигатель.

Слегка потяните рукоятку стартера, пока не почувствуете сопротивление, затем крепко потяните за рукоятку.

▲ НЕ БРОСАЙТЕ РУКОЯТКУ СТАРТЕРА, ЧТОБЫ ТРОС НЕ СМАТЫВАЛСЯ С ВЫСОКОЙ СКОРОСТЬЮ ПРОТИВ ХОДА ДВИГАТЕЛЯ. ОСТОРОЖНО ВОЗВРАЩАЙТЕ РУКОЯТКУ В ИСХОДНОЕ ПОЛОЖЕНИЕ, ЧТОБЫ НЕ ДОПУСТИТЬ ПОВРЕЖДЕНИЯ СТАРТЕРА.

УПРАВЛЕНИЕ

1. Передвигайте рычаг воздушной заслонки (1) постепенно во время прогрева двигателя до открытого положения (OPEN).
2. С помощью рычага газа (2) установите желаемое число оборотов двигателя.

Ⓢ ИНСТРУКЦИЯ ПО БЕЗОПАСНОСТИ

▲ ДЛЯ ОБЕСПЕЧЕНИЯ БЕЗОПАСНОЙ РАБОТЫ И ПРЕДУПРЕЖДЕНИЯ НЕСЧАСТНЫХ СЛУЧАЕВ ВО ВРЕМЯ ЭКСПЛУАТАЦИИ НЕОБХОДИМО СОБЛЮДАТЬ СЛЕДУЮЩИЕ ПРАВИЛА:

1. Перед первым использованием мотоблока внимательно прочтите Инструкцию по эксплуатации. Информировать других лиц, которые собираются работать с мотоблоком, о требованиях Инструкции по эксплуатации
2. Использование мотоблока допускается при соблюдении технических требований, предъявляемых производителем.
3. Сохраняйте настоящую Инструкцию в течение всего времени эксплуатации мотоблока. При смене владельца передайте вместе с мотоблоком Инструкцию по эксплуатации.
4. Запрещается использование мотоблока лицами, находящимися под воздействием алкоголя, наркотиков, лекарственных препаратов.
5. Запрещается использование мотоблока лицами, не достигшими 16-летнего возраста.
6. Убедитесь, что все посторонние лица, особенно дети, а также домашние животные находятся вне рабочей зоны.
7. При работе надевайте облегающую одежду, прочную обувь, защитные перчатки и очки.
8. Всегда производите проверку перед началом работы. Это поможет Вам избежать несчастного случая или повреждения аппарата.
9. Работайте вдали от источников открытого огня, искр, не курите во время работы. Не дотрагивайтесь руками, ногами, а также одеждой до вращающихся фрез мотоблока.
10. Во избежание возгорания и для обеспечения достаточной вентиляции располагайте мотоблок во время эксплуатации на расстоянии не менее 1 м от зданий и иного оборудования. Не оставляйте вблизи мотоблока легковоспламеняющиеся материалы.
11. Вам необходимо знать, как экстренно выключить двигатель мотоблока; кроме того, Вам необходимо ознакомиться с условиями эксплуатации всех элементов.

- Не позволяйте никому запускать мотоблок без предварительного ознакомления с инструкцией.
12. Не переливайте топливный бак. Топливо не должно находиться в заливной горловине. Убедитесь, что крышка бака плотно закрыта.
 13. Запрещается заполнять бак работающего или горячего двигателя. Заливайте топливо только на открытом воздухе.
 14. В случае если Вы пролили бензин, убедитесь перед запуском двигателя мотоблока, что это место полностью высохло и бензиновые пары выветрились.
 15. Не курите и не используйте открытый огонь во время заправки топливом и в зоне хранения топлива.
 16. Выхлопы содержат ядовитый угарный газ; вдыхание его может привести к потере сознания или даже к смерти. Никогда не запускайте мотоблок в закрытых и тесных помещениях.
 17. Глушитель очень сильно разогревается во время работы и остается горячим еще долгое время после выключения мотоблока. Будьте внимательны, чтобы не дотронуться до горячего глушителя. Чтобы избежать тяжелых ожогов или возгорания, дайте двигателю остыть, прежде чем Вы будете его перевозить или переносить в закрытые помещения для хранения.
 18. После окончания работы с мотоблоком, при транспортировке, останавливайте двигатель и отсоединяйте высоковольтный провод от свечи зажигания.

19. Храните мотоблок и топливо в безопасном месте на расстоянии от источников искр, огня и нагревательных приборов, в месте, недоступном для детей.
20. Перед постановкой мотоблока на хранение в закрытом помещении дождитесь полного остывания двигателя. Запасные части должны соответствовать требованиям фирмы-изготовителя. Ремонт мотоблока должен осуществляться только в техническом центре.

⚠ ДАННАЯ ИНСТРУКЦИЯ ПО ВЫПОЛНЕНИЮ МЕР БЕЗОПАСНОСТИ ПРИ ЭКСПЛУАТАЦИИ МОТОБЛОКА ВАЖНА САМА ПО СЕБЕ, НО ТЕМ НЕ МЕНЕЕ ОНА НЕ МОЖЕТ УЧЕСТЬ ВСЕХ ВОЗМОЖНЫХ СЛУЧАЕВ, КОТОРЫЕ МОГУТ БЫТЬ В РЕАЛЬНЫХ УСЛОВИЯХ. В ТАКИХ СЛУЧАЯХ СЛЕДУЕТ РУКОВОДСТВОВАТЬСЯ ЗДРАВЫМ СМЫСЛОМ, ВНИМАНИЕМ И АККУРАТНОСТЬЮ, КОТОРЫЕ, ЕСТЕСТВЕННО, НЕ ЯВЛЯЮТСЯ КОНСТРУКТИВНОЙ ОСОБЕННОСТЬЮ МОТОБЛОКА, А ЗАВИСЯТ ОТ ЛИЦА, ЕГО ЭКСПЛУАТИРУЮЩЕГО.

⑦ УСТРОЙСТВА ОБЕСПЕЧЕНИЯ БЕЗОПАСНОСТИ

Защитные устройства обеспечения безопасности предохраняют пользователя от травм в процессе работы и должны всегда находиться в исправном состоянии. Запрещается любыми способами усовершенствовать или блокировать работу защитных устройств.

Рычаг сцепления

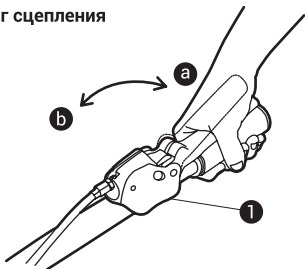

Рычаг сцепления. Общий вид (2):

1. Рычаг сцепления;
- б. Сцепление включено;
- а. Сцепление выключено. Мотоблок или фрезы немедленно останавливаются, если пользователь (преднамеренно или случайно) опускает рычаг сцепления.

Защитные крылья.

Общий вид (6): предназначены для защиты пользователя при отбрасывании фрезами посторонних предметов (камни, комья земли и т.д.).

АВАРИЙНАЯ МАСЛЯНАЯ СИСТЕМА

Аварийная масляная система служит для предупреждения повреждений двигателя, в случае если в картере двигателя недостаточно моторного масла. Перед снижением уровня масла ниже безопасного уровня аварийная система автоматически выключает двигатель (выключатель двигателя при этом остается в положении ON (Вкл.).

▲ ЕСЛИ ДВИГАТЕЛЬ ОСТАНАВЛИВАЕТСЯ И ЕГО НЕВОЗМОЖНО ЗАПУСТИТЬ, ПРОВЕРЬТЕ УРОВЕНЬ МАСЛА, ПРЕЖДЕ ЧЕМ ИСКАТЬ ПОВРЕЖДЕНИЯ В ДРУГИХ ОБЛАСТЯХ.

Ⓑ ВЫКЛЮЧЕНИЕ ДВИГАТЕЛЯ

Опустите рычаг управления сцеплением. Для выключения двигателя в экстренной ситуации установите переключатель в положение Выкл. В обычных случаях двигатель выключается следующим образом:

1. Отвести рычаг газа полностью направо.
2. Поверните выключатель двигателя до положения OFF (Выкл.).
3. Поверните топливный кран до положения OFF (Выкл.).

Ⓒ РАБОТА С КУЛЬТИВАТОРОМ

ВЫБОР ТРЕБУЕМОГО ЗНАЧЕНИЯ ПЕРЕДАЧИ

Требуемое значение передачи может выбираться рычагом переключения – общий вид (3). При запуске двигателя рычаг переключения передач должен находиться в нейтральном положении «Вкл.». Для переключения передач в процессе работы опустите рычаг сцепления и дождитесь, пока колеса или фрезы полностью остановятся. Включите требуемую передачу. Если передача не переключается или переключается с трудом, то немного переместите мотоблок вперед или назад, после чего переключите передачу.

▲ Внимание!

- Посторонние лица, особенно дети, а также домашние животные должны располагаться на безопасном расстоянии от работающего мотоблока.
- Убедитесь, что боковые защитные крылья установлены правильно и на требуемой высоте для данной глубины вспашки.
- Избегайте открытого огня, источников искр, не курите во время работы с мотоблоком. Проверьте территорию, на которой будет использоваться мотоблок, и удалите все посторонние предметы, которые могут попасть под фрезы и быть отброшены от мотоблока.
- Применяйте мотоблок только в светлое время суток или при хорошем искусственном освещении.
- Не используйте мотоблок для обработки почвы около канав и насыпей.
- Опасность пожара. Периодически очищайте двигатель и глушитель от остатков травы и масла.

① ВСПАШКА**▲ Внимание!** Опасность повреждения культиватора или посторонних объектов.

- Запрещается использовать мотоблок на участках, где проложены газопроводы, силовые электрические кабели или различные подземные коммуникации.
- Запрещается использовать мотоблок около деревьев из-за возможности повреждения их корневой системы.

- Не следует работать на влажных почвах. Большие куски почвы могут стать причиной повреждения фрез. Если посторонние предметы (камни и т.д.) попали под фрезы, остановите мотоблок и двигатель и проверьте наличие повреждений. Многократная вспашка с увеличивающейся глубиной обработки дает лучшие результаты. Это позволяет равномерно распределить предварительно внесенный компост. Урожайность почвы повышается при запахивании в почву остатков растений.
- Проходы по обрабатываемой территории осуществляйте под прямым углом.
- Установите глубину вспашки в соответствии с состоянием почвы, см. раздел «Установка глубины вспашки».
- Тяжелые почвы обрабатывайте за несколько заходов.

▲ Внимание! Опасность травм.

- При перемещении назад обороты двигателя автоматически снижаются.
- Глубина вспашки и скорость будут связаны с опусканием или подъемом рукоятки управления. Опускание будет приводить к увеличению глубины и медленному ходу, а поднятие – наоборот.

КУЛЬТИВАЦИЯ

Установите небольшую глубину вспашки в соответствии с необходимостью защиты корневой системы деревьев от повреждений.

РАБОТА НА СКЛОНАХ

- ▲ **Внимание!** Опасность травм в результате опрокидывания культиватора.
- Будьте особенно внимательны при смене направления движения.
- Направляйте мотоблок только по диагонали к поверхности склона.
- Запрещается перемещать мотоблок вверх или вниз по склону.
- Удалите все посторонние предметы с обрабатываемой поверхности.
- Не используйте мотоблок около больших валунов и камней.
- Категорически запрещается использовать мотоблок на местности с уклоном более 20 град.

11 ТРАНСПОРТИРОВКА

ТРАНСПОРТИРОВКА НА КОРОТКИЕ ДИСТАНЦИИ

- Установите ограничитель глубины вспашки в максимально верхнее положение (транспортное положение).
- Аккуратно переместите культиватор.

ТРАНСПОРТИРОВКА НА ДЛИННЫЕ ДИСТАНЦИИ

- ▲ **Внимание!** При транспортировке двигателя установите топливный вентиль в положение OFF (Выкл.) и зафиксируйте

двигатель в горизонтальном положении, чтобы не допустить вытекания топлива. Пролитое топливо или топливные пары могут воспламениться.

ПЕРЕД ТРАНСПОРТИРОВКОЙ:

- Остановите двигатель.
- Снимите высоковольтный провод со свечи зажигания, дождитесь полного остывания двигателя.
- Транспортируйте мотоблок в горизонтальном положении.
- При транспортировке мотоблока в кузове автомобиля или на прицепе зафиксируйте мотоблок, чтобы исключить его самопроизвольное перемещение.

12 ТЕХОБСЛУЖИВАНИЕ

Проверка и регулировка мотоблока через регулярные промежутки времени являются предпосылкой для его стабильно высокой производительности. Регулярное техобслуживание обеспечивает долгий срок службы. Необходимые интервалы времени и вид работ по техобслуживанию описаны в соответствующей таблице.

ПЕРЕД КАЖДЫМ ИСПОЛЬЗОВАНИЕМ:

- Проверьте уровень масла в картере двигателя. При необходимости долейте.
- Проверьте надежность затяжки резьбовых соединений.

При необходимости подтяните. Проверьте состояние защитных устройств.

- Один раз в сезон рекомендуется проводить обслуживание мотоблока в специализированном техническом центре.
- Работы по обслуживанию двигателя должны проводиться специалистами технического центра. Первая замена масла после 5 часов работы.
- Замена масла каждые 100 часов работы. Использование агрегата при большой нагрузке или при повышенной температуре окружающего воздуха требует снижения количества моточасов для его замены.

ПРИ НЕОБХОДИМОСТИ:

- Смажьте все движущиеся и вращающиеся элементы мотоблока машинным маслом.
- Проверьте давление в шинах, регулировку сцепления, установки.
- Заточите режущие кромки фрез или замените фрезы.
- Замените крышку топливного бака, глушитель.

ДАВЛЕНИЕ В ШИНАХ:

| | |
|-------------------------------|-----|
| Рекомендованное давление, бар | 1,4 |
| Максимальное давление, бар | 2 |

▲ Внимание! Выключайте двигатель перед началом техобслуживания.

Чтобы избежать неожиданного запуска, выключите выключатель двигателя и вытяните штекер свечи зажигания. Дождитесь полного остывания двигателя.

ОЧИСТКА КУЛЬТИВАТОРА

При очистке и обслуживании фрез используйте защитные перчатки. Надежно зафиксируйте культиватор в горизонтальном положении на устойчивой, ровной поверхности. После каждого использования вымойте водой защитные крылья и фрезы, затем просушите их. Очистите двигатель, используя специальные препараты и щётку.

13 ДЛИТЕЛЬНОЕ ХРАНЕНИЕ

При подготовке к длительному хранению:

1. Очистите мотоблок.
2. Слейте топливо.
3. Нанесите на металлические части тонкий слой масла или средства от коррозии.
4. Убедитесь, что место хранения не слишком влажное и пыльное.

▲ Внимание! Бензин является исключительно пожароопасным веществом, а при определенных условиях он даже взрывоопасен. Не курите и не разводите открытый огонь и искры в рабочей зоне.

- a. Установите топливный вентиль в положение OFF, затем выньте и опорожните стакан фильтра.
 - б. Установите топливный вентиль в положение ON и слейте топливо из бака в подходящую емкость.
 - в. Снова смонтируйте и хорошо затяните стакан фильтра.
 - г. Опорожните карбюратор путем снятия спускного винта карбюратора. Слейте топливо в подходящую емкость.
1. Произведите замену масла в двигателе.
 2. Выверните свечу зажигания и с помощью столовой ложки залейте новое моторное масло в цилиндр.
- Несколько раз проверните двигатель, чтобы масло равномерно распределилось, затем снова вверните свечу зажигания.
3. Потяните трос стартера, пока не почувствуете сопротивление. Еще немного потяните, пока насечка на ремennom шкиве стартера не совпадет с верхним отверстием на крышке ручного стартера. В этом положении впускные и выпускные вентили закрыты, благодаря чему внутренние детали двигателя лучше защищены от коррозии.
 4. Накройте двигатель, чтобы защитить его от пыли.

14 ВЫЯВЛЕНИЕ И УСТРАНЕНИЕ НЕИСПРАВНОСТЕЙ

| | |
|---|--|
| Основные проверки | <p>Убедитесь, что переключатель двигателя находится в положении «Включено», топливный вентиль открыт, а уровень масла достаточен.</p> <p>Выкрутите свечу зажигания, присоедините к питающему проводу свечи зажигания и заземлите ее на корпус.</p> <p>Осторожно потяните за пусковой тросик. Если искрового разряда нет, замените свечу зажигания.</p> |
| Свеча зажигания в порядке, но двигатель не запускается | <p>Проверьте, чист ли фильтр топливного вентиля, чист ли топливопровод, и не засорен ли карбюратор.</p> |
| Двигатель не запускается | <p>Прочистите или замените свечу зажигания. Проверьте систему зажигания двигателя, если она неисправна, обратитесь в сервисный центр.</p> <p>Проверьте степень сжатия, если она низкая, обратитесь в сервисный центр.</p> <p>Проверьте, хорошо ли закреплена крышка цилиндра. Если нет, затяните болты.</p> <p>Проверьте, не повреждено ли уплотнение крышки цилиндра. При необходимости замените его.</p> |

| | |
|--|---|
| Двигатель работает неравномерно | Установите рукоятку управления воздушной заслонкой в положение «RUN» (Открыто). Плохой контакт на свече зажигания. Надежно закрепите высоковольтный провод. Старый бензин. Вода и грязь в топливной системе. Слейте старый бензин из топливного бака и заполните его чистым, свежим, неэтилированным бензином. Забито вентиляционное отверстие в крышке топливного бака. Прочистите вентиляционное отверстие в крышке топливного бака. Грязный воздушный фильтр. Очистите или замените воздушный фильтр. Засорение карбюратора. Прочистите топливные каналы и отрегулируйте его. |
| Фрезы не вращаются | Блокирование фрез камнями или крупными комьями земли. Остановите двигатель и снимите высоковольтный провод со свечи зажигания. Очистите фрезы. Ослабление болтов или винтов крепления. Замените болты или винты. Зафиксируйте болты пружинными фиксаторами. Неправильно отрегулирован тросик сцепления. Отрегулируйте тросик сцепления. V-образный ремень ослаблен или порван. Замените V-образный ремень. |
| Колеса не вращаются | Неправильно отрегулирован тросик сцепления. Отрегулируйте тягу (см. раздел «Регулировка тросика сцепления»). Ослаблено крепление болтов колес. Замените болты и зафиксируйте их пружинными фиксаторами. V-образный ремень ослаблен или порван. Замените V-образный ремень. |

⚠ В СЛУЧАЕ ЕСЛИ ВЫ ПЕРЕЛИЛИ ТОПЛИВО, ПЕРЕД ПРОВЕРКОЙ СВЕЧЕЙ ЗАЖИГАНИЯ И ЗАПУСКОМ ДВИГАТЕЛЯ УБЕДИТЕСЬ, ЧТО ЭТО МЕСТО ВЫСОХЛО. ТОПЛИВНЫЕ ПАРЫ ИЛИ ПРОЛИТОЕ ТОПЛИВО МОГУТ ВОСПЛАМЕНИТЬСЯ.

⚠ Внимание! Самостоятельная разборка машины в течение гарантийного срока эксплуатации запрещается!

15 ГАРАНТИЙНЫЕ ОБЯЗАТЕЛЬСТВА

Гарантийный срок эксплуатации машины – 12 месяцев со дня продажи. Неисправности, допущенные по вине изготовителя, в течение гарантийного срока устраняются бесплатно в мастерской или на заводе-изготовителе.

На детали и узлы, замененные при ремонте в мастерской, предоставляется гарантия на 3 месяца.

▲ ГАРАНТИЯ НЕ РАСПРОСТРАНЯЕТСЯ НА ИЗДЕЛИЯ С ПОВРЕЖДЕНИЯМИ, НАСТУПИВШИМИ В РЕЗУЛЬТАТЕ ИХ ЭКСПЛУАТАЦИИ С НАРУШЕНИЕМ ТРЕБОВАНИЙ ДАННОГО РУКОВОДСТВА:

- механических повреждений в результате удара, падения и т.п.;
- повреждений в результате воздействия огня, агрессивных веществ;
- проникновения жидкостей, посторонних предметов внутрь изделия;
- проведения технического обслуживания с нарушением сроков периодичности.

▲ ГАРАНТИЙНЫЕ ОБЯЗАТЕЛЬСТВА НЕ РАСПРОСТРАНЯЮТСЯ НА СЛЕДУЮЩИЕ СЛУЧАИ:

- несоблюдение пользователем предписаний инструкции по эксплуатации и использование мотоблока не по назначению;
- при попытках самостоятельного ремонта и смазки инструмента в гарантийный период, о чем свидетельствуют, например, заломы на шлицевых частях крепежа корпусных деталей;
- при отсутствии, повреждении или изменении серийного номера и года выпуска на инструменте или в гарантийном талоне или при их несоответствии.

Срок гарантии продлевается на время нахождения продукции в гарантийном ремонте.



ГАРАНТИЙНОЕ СВИДЕТЕЛЬСТВО

| | |
|-----------------------------------|-----------------------|
| Модель | Мотоблок АГРОМАШ М-20 |
| Серийный номер | |
| Дата продажи | |
| Наименование торговой организации | |
| Штамп торговой организации | |

Адрес сервисного центра: _____

Правовой основой настоящих гарантийных обязательств является действующее законодательство, в частности, Федеральный закон РФ «О защите прав потребителей» и Гражданский кодекс РФ ч. II ст. 454-491.

Гарантийный срок эксплуатации мотоблока составляет 12 месяцев со дня продажи розничной сетью и распространяется только на мотоблок, произведенный на территории РФ. Срок службы инструмента — 5 лет со дня продажи.

В течение гарантийного срока владелец имеет право на бесплатный ремонт изделия по неисправностям, являющимся следствием произведенных дефектов.

Без предъявления гарантийного талона гарантийный ремонт не производится. При неполностью заполненном талоне он изымается гарантийной мастерской, а претензии по качеству товара не принимаются. Техническое освидетельствование мотоблока (дефектация) на предмет установления гарантийного случая производится только в авторизованной мастерской.

Товар получен в исправном состоянии без видимых повреждений, в полной комплектности, проверен в моем присутствии, претензий по качеству товара не имею. С условиями гарантийного обслуживания ознакомлен и согласен.

Подпись владельца _____





ООО ЧЗМТ
«Чебоксарский завод
машинных технологий»